

# FRIGIDER AUTO SMART COOLER SERIA BCD



+40 371 231 551

[www.smartheater.ro](http://www.smartheater.ro)

*NOTĂ: Vă rugăm să citiți cu atenție acest manual înainte de utilizare pentru a înțelege funcționalitatea și cerințele de funcționare ale produsului.*

# CUPRINS

<b>Instructiuni de siguranta .....</b>	<b>3</b>
<b>1. FRIGIDER SMART COOLER SERIA BCD .....</b>	<b>5</b>
1.1. Caracteristicile produsului .....	5
1.2. Structura produsului.....	5
1.3. Functionarea si operarea .....	6
1.4. Informatii tehnice .....	9
<b>2. Ingrijirea si intretinerea .....</b>	<b>10</b>
<b>3. Depanarea .....</b>	<b>11</b>
<b>4. Garantia .....</b>	<b>12</b>

## INSTRUCȚIUNI DE SIGURANȚĂ

### **! ATENȚIE**

- ◆ Nu utilizați frigiderul dacă este vizibil avariant.
- ◆ Nu blocați golurile frigiderului cu lucruri precum știft, sârmă etc.
- ◆ Nu expuneți aparatul la ploaie sau alte condiții de umiditate.
- ◆ Nu așezați aparatul lângă flăcări deschise sau alte surse de căldură (încălzitoare, lumina directă a soarelui, cuptoare cu gaz etc.)
- ◆ Nu depozitați substanțe explozive, cum ar fi cutii de pulverizare, cu un propulsor inflamabil.
- ◆ Asigurați-vă că cablul de alimentare este uscat și nu este prins sau deteriorat. Nu localizați mai multe prize portabile sau surse de alimentare portabile în partea din spate a aparatului.
- ◆ Verificați ca specificația tensiunii de pe plăcuța de tip corespunde cu cea a sursei de energie. Aparatul trebuie utilizat numai cu unitatea de alimentare furnizată împreună cu aparatul.
- ◆ Nu folosiți aparate electrice în interiorul compartimentelor de depozitare a alimentelor ale aparatului, decât dacă sunt detipul recomandat de producător.
- ◆ Odată despachetat și înainte de pornire, aparatul trebuie așezat pe o suprafață plană mai mult de 6 ore.
- ◆ Asigurați-vă că aparatul rămâne orizontal atunci când funcționează. Unghiul de înclinare trebuie să fie mai mic de 5° pentru o lungă perioadă de timp și să fie mai mic de 45° pentru o scurtă perioadă de timp.
- ◆ Păstrați orificiile de ventilație din carcasa unității sau din structura încorporată fără obstacole.
- ◆ Păstrați aparatul stabil pe sol sau în mașină; Nu scurgeți aparatul, cu capul în jos.

### **PRECAUȚIE**

- ◆ Reparațiile pot fi efectuate numai de personal calificat. Repararea incorectă poate cauza pericol. Lampa și cablul de alimentare trebuie înlocuite de producător sau de persoane calificate.
- ◆ Instalarea curentului continuu în barcă trebuie să fie efectuată de electricieni calificați.

◆ În timpul utilizării sau în timpul depozitării, dacă constatați se încinge sau prezintă urme de scurgeri, mirosuri, distorsiuni și alte anomalii, vă rugăm să opriți imediat utilizarea acesteia și să stați departe de baterie.

◆ Copiii nu au voie să se joace cu aparatul. Curățarea și întreținerea utilizatorului nu trebuie efectuate de copii fără supraveghere.

◆ Aparatul poate fi folosit de copii cu vârsta de la 8 ani și peste și de persoane cu capacități fizice, senzoriale sau mentale reduse sau cu lipsă de experiență și cunoștințe, dacă au primit supraveghere sau instrucțiuni privind utilizarea dispozitivului într-un mod sigur și înțeleg. pericolele.

 ◆ Deconectați sursa de alimentare înainte de fiecare curățare și întreținere și după fiecare utilizare.

◆ Nu folosiți unelte ascuțite pentru a dezgheța; Nu deteriorați circuitul de agent frigorific.

◆ Risc de prindere a copilului. Înainte de a vă arunca vechiul frigider sau congelator: scoateți ușile: lăsați rafturile la locul lor, astfel încât copiii să nu se urce cu ușurință înăuntru.

◆ Verificați dacă capacitatea de răcire a aparatului este adecvată pentru depozitarea alimentelor sau a medicamentelor. Alimentele pot fi păstrate numai în ambalajul original sau în recipiente adecvate.

Dacă aparatul este lăsat gol pentru perioade lungi de timp, opriți, dezghețați, curățați, uscați și lăsați ușa deschisă pentru a preveni formarea mucegaiului în interiorul aparatului.

◆ Aparatul este destinat utilizării în uz casnic și aplicații similare, cum ar fi: - Personalul zonelor de bucatarie din magazine, birouri și alte medii de lucru;

-Camping, Ferme și de către clienți în hoteluri, moteluri și alte medii rezidențiale;

-Medii tip pensiune;

-Catering și aplicații similare non-retail.

◆ Informațiile, ilustrațiile și specificațiile din acest manual reflectă cele mai recente disponibile la momentul publicării, pot fi modificate fără notificare prealabilă.

**!!! Vă rugăm să respectați reglementările locale cu privire la eliminarea aparatului pentru agentul frigorific inflamabil și gazul de suflare.**

# 1. FRIGIDER AUTO SMART COOLER SERIA BCD

## 1.1. CARACTERISTICILE PRODUSULUI

- Compresor DC de înaltă eficiență și modul de conversie.
- Fără CFC și izolare termică excelentă.
- Sistemul inteligent de protecție a bateriei împiedică vehiculul dumneavoastră să rămână fără baterie.
- Panou de control cu display LED pentru setarea temperaturii, frigider dublu și zona congelator.
- Usor de instalat, compartimentele frigider/congelator pot fi combinate, usa reversibilă.

## 1.2. STRUCTURA PRODUSULUI

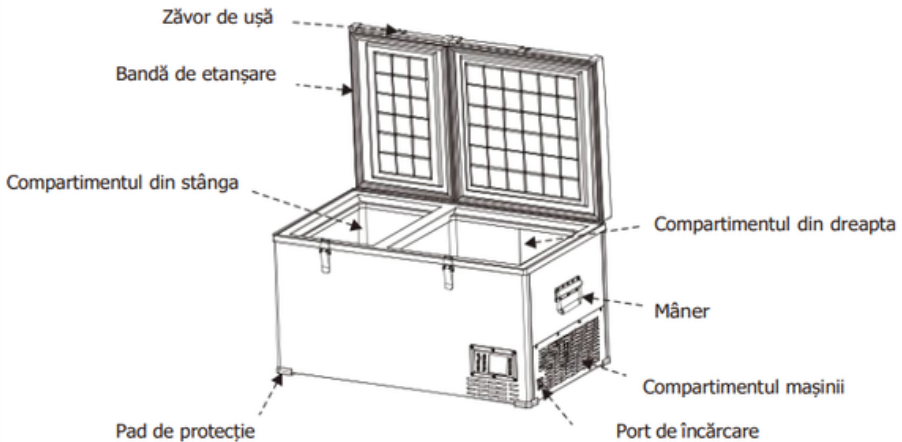

### 1.3. Functionarea si operarea

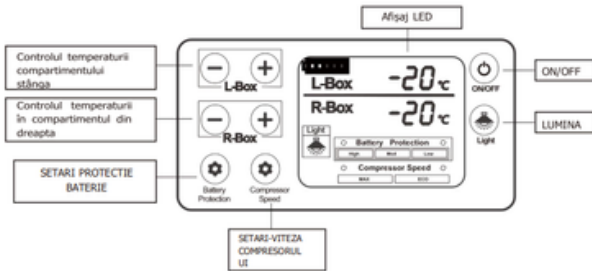

- **Sursa de alimentare** : conectați la alimentare de 12V/24V DC sau 100~240V AC (folosind un adaptor dedicat).
- **Pornire/Oprire**: apăsați  pentru a porni/opriți.
- **Setarea Temperatura** : apăsați + sau - în zona L-Box pentru setarea temperaturii a compartimentului stânga, apăsați + sau - în zona R-Box pentru setarea temperaturii a setarea de temperatură a setarea de temperatură a se va fi salvată după ce compartimentul din dreapta va fi salvată 3 automat, după ce setarea de funcționare a compartimentului din dreapta va fi salvată automat. .( Notă: temperatura afișată este temperatura actuală a compartimentului, va dura un timp pentru a atinge temperatura setata.)Interval de setare temperaturii: -20~20°C (-4~68°F).
- **Mod răcire**: în starea de funcționare, apăsați Viteza compresor pentru a comuta MAX (modul derăcire rapidă) și Eco (modul de economisire a energiei).(\*Setarea din fabrică este MAX.)
- **Mod Protecție bateria**: în starea de funcționare, apăsați prelung Protecția bateria timp de 3 secunde până când ecranul clipește, apoi apăsați pe Protecția bateriei din nou pentru a comuta setarea Scăzută, Medie și Ridicată (\* este activat).

**Referinta de tensiune:**







INTRARE MODUL L M H	DC 12V		DC 24V	
	CUT OUT	CUT IN	CUT OUT	CUT IN
	8,5 V	10,9V	21,3 V	22,7 V
	10,1 V	11,4V	22,3 V	23,7 V
	11,1 V	12,4V	24,3 V	25,7 V

\* tensiunea este o valoare teoretică, poate exista o abatere în diferite peisaje.

Datorită tensiunilor de ieșire diferite dintre vehicule, H ar trebui să fie setat atunci când produsul este conectat la alimentarea mașinii și M sau L ar trebui să fie setat când este conectat la o baterie portabilă sau la altă baterie de rezervă.

- **Setarea unității de temperatură:** Opriți frigiderul, apăsați lung SETARI-Viteza compresorului timp de trei secunde până când se afișează E1, apoi comutați la E5 apăsând din nou Viteza compresorului. În modul E5, apăsați sau apăsați pentru a selecta Celsius sau Fahrenheit.
- **Resetare:** opriți frigiderul, apăsați prelung SETARI-Viteza compresorului timp de trei secunde până se afișează E1, în modul E1 , apăsați lung în același timp, până când se afișează „8 8”

**• Temperaturi recomandate pentru diferite tipuri de alimente:**

						
băuturi	fructe	legume	fripturi	vin	înghețată	carne
5°C/41°F	5~8°C/41~46°F	3~10°C/37~50°F	4°C/39°F	10°C/50°F	-10°C/14°F	-18°C/0°F

# Conexiune BLUETOOTH

## Denumire aplicatie:





### CAR FRIDGE FREEZER

Designed for iPhone

★★★★★ 2.9 • 60 Ratings

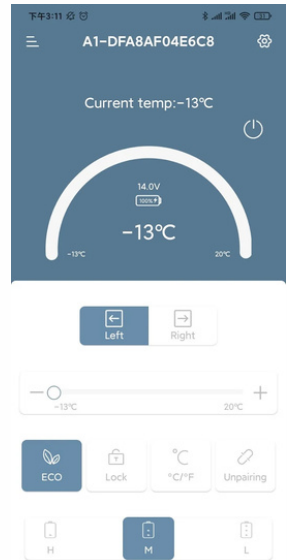
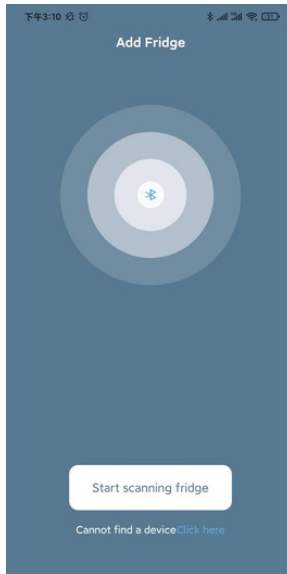
Free



 *Înainte de a începe să scanați dispozitivul, asigurați-vă că aveți activate atât Bluetooth-ul, cât și locația telefonului.*



## 1.5. INFORMATII TEHNICE

MODEL	BCD 80	BCD 100	BCD 125
TENSIUNE	12V/24V/220V (folosind un adaptor dedicat)		
PUTERE	80W		
CAPACITATE TOTALA	80L	100L	125L
ZONA REFRIGERARE	36L	44L	52L
ZONA CONGELARE	44L	56L	73L
ZGOMOT	45dB		
INTERVAL DE SETARE A TEMPERATURII	-20~+20°C/ -4~+68°F		
CATEGORIE CLIMATICA	T/ST/N/SN		
DIMENSIUNI (L*W*H)	906*557*455mm 35 11/16 *21 15/16 6 *17 15/16inch	906*557*535mm 35□11/16□□*21□ 15/16 *21□1/16inch	906*557*615mm 35□11/16□□*21□ 15/16□ *23□13/16inch
Greutate	28,1 kg / 61,95 lb	28.6kg/63.05/lb	29kg/63.93lb

*\*Datorită îmbunătățirii produsului, informațiile tehnice pot fi diferite de informațiile reale, vă rugăm să consultați eticheta de evaluare de pe produs.*

## 2. INGRIJIREA SI INTRETINEREA FRIGIDERULUI



### Curățare:

- Opriți și deconectați mai întâi dispozitivul pentru a evita șocurile electrice.
- Scoateți capacul și scurgeți-l din orificiul din partea de jos a dispozitivului.
- Utilizați o cârpă umedă pentru a curăța dispozitivul și a-lusca.
- Nu înmuiați frigiderul în apă și nu îl spălați direct.
- Nu utilizați agenți de curățare abrazivi în timpul curățării, deoarece aceștia pot deteriora dispozitivul.



### Depozitare:

Dacă dispozitivul nu va fi utilizat o perioadă lungă de timp, vă rugăm să urmați instrucțiunile:

- Opriți și deconectați dispozitivul.
- Scoateți toate articolele stocate în dispozitiv.



### Decongelare:

Umiditatea poate forma îngheț în interiorul dispozitivului de răcire sau pe evaporator. Acest lucru reduce capacitatea de răcire. Dezghețați dispozitivul la timp pentru a evita acest lucru.

- Opriți și deconectați mai întâi dispozitivul pentru a evita șocurile electrice.
- Scoateți toate articolele stocate în dispozitiv.
- Țineți capacul deschis.
- Ștergeți apa dezghețată.



**ATENȚIE** - Nu folosiți niciodată unelte dure sau ascuțite pentru a îndepărta gheața sau pentru a slăbi obiectele care au înghețat pe loc.

## 3. DEPANAREA

Probleme	Cauza/Sugestii
<b>Frigiderul nu funcționează</b>	<ul style="list-style-type: none"> <li>· Verificați dacă comutatorul este pornit.</li> <li>· Verificați dacă ștecherul și priza sunt bine conectate.</li> <li>· Verificați dacă siguranța a fost arsă.</li> <li>· Verificați dacă sursa de alimentare nu funcționează defectuos.</li> <li>· Porniți /opriți frigiderul frecvent poate cauza întârzierea pornirii a compresorului.</li> </ul>
<b>Compartimentele frigiderului sunt prea calde</b>	<ul style="list-style-type: none"> <li>· Ușa este deschisă frecvent.</li> <li>· O mare cantitate de mâncare caldă sau fierbinte a fost depozitată recent.</li> <li>· Frigiderul a fost deconectat de multă vreme.</li> </ul>
<b>Alimentele sunt congelate</b>	Temperatura a fost setată prea scăzută.
<b>Există un zgomot din interiorul frigiderului „curgere apă”</b>	<ul style="list-style-type: none"> <li>· Este un fenomen normal, cauzat de fluxul de agent frigorific.</li> </ul>
<b>Există picături de apă în jurul carcasei frigiderului sau spațiului ușii</b>	<ul style="list-style-type: none"> <li>· Este un fenomen normal, umiditatea se va condensa în apă când atinge o suprafață rece a frigiderului.</li> </ul>
<b>Compresorul este ușor zgomotos la pornire</b>	<ul style="list-style-type: none"> <li>· Este un fenomen normal, zgomotul va fi redus după ce compresorul funcționează stabil.</li> </ul>
<b>Codul eroare F1</b>	<ul style="list-style-type: none"> <li>· Cauză posibilă: tensiune joasă la frigider.</li> <li>Reglați protecția bateriei de la Înalt la Mediu sau de la Mediu la Scăzut.</li> </ul>
<b>Codul eroare F2</b>	<p>Cauză posibilă: ventilatorul condensatorului este supraîncăcat.</p> <p>Deconectați alimentarea la frigider timp de 5 minute și reporniți.</p> <p>Dacă codul apare din nou, contactați producătorul pentru service</p>
<b>Codul eroare F3</b>	<ul style="list-style-type: none"> <li>· Cauză posibilă: compresorul pornește prea des.</li> <li>Deconectați alimentarea la frigider timp de 5 minute și reporniți.</li> <li>Dacă codul apare din nou, contactați producătorul pentru service.</li> </ul>
<b>Codul eroare F14</b>	<p>Cauză posibilă: compresor nu pornește.</p> <p>Deconectați alimentarea la frigider timp de 5 minute și reporniți.</p> <p>Dacă codul apare din nou, contactați producătorul pentru service.</p>
<b>Codul eroare F5</b>	<ul style="list-style-type: none"> <li>· Cauză posibilă: supraîncălzirea compresorului și a electronicii.</li> <li>Deconectați alimentarea la frigider timp de 5 minute și reporniți.</li> <li>Dacă codul apare din nou, contactați producătorul pentru service.</li> </ul>
<b>Codul eroare F6</b>	<ul style="list-style-type: none"> <li>· Cauză posibilă: niciun parametru nu poate fi detectat de controler.</li> <li>Deconectați alimentarea la frigider timp de 5 minute și reporniți.</li> <li>Dacă codul apare din nou, contactați producătorul pentru service.</li> </ul>
<b>Codul eroare F7 si F8</b>	<p>Cauză posibilă: senzorul de temperatură este defect.</p> <p>Contactați producătorul pentru service.</p>

## **4.GARANTIA**

Dacă dispozitivul devine defectuos, se va oferi garanție limitată timp de 24 de luni pentru persoane fizice și 12 luni pentru persoane juridice de la data achiziției, cu excepția următoarelor situații:

- Daune artificiale.
- Daune cauzate de forță majoră, cum ar fi cutremur, conflagrare etc.
- Daune cauzate de utilizarea necorespunzătoare sau încălcarea acestei instrucțiuni.
- Deteriorări sau defecțiuni cauzate de dezasamblare.

# CAR FRIDGE SMART COOLER BCD SERIES



*NOTE: Please read this manual carefully before use to understand the functionality and operating requirements of the product.*

# Content

<b>Safety instructions .....</b>	<b>3</b>
<b>1. CAR FRIDGE SMART COOLER SERIES BCD .....</b>	<b>5</b>
<b>1.1. Product features .....</b>	<b>5</b>
<b>1.2. Product structure.....</b>	<b>5</b>
<b>1.3. Functioning and operation .....</b>	<b>6</b>
<b>1.4. Technical information .....</b>	<b>9</b>
<b>2. Care and maintenance .....</b>	<b>10</b>
<b>3. Troubleshooting .....</b>	<b>11</b>
<b>4. Warranty .....</b>	<b>12</b>

## SAFETY INSTRUCTIONS

### **! ATTENTION**

- ◆ Do not use the refrigerator if it is visibly damaged.
- ◆ Do not block the refrigerator openings with things such as pins, wires, etc.
- ◆ Do not expose the device to rain or other wet conditions.
- ◆ Do not place the appliance near open flames or other heat sources (heaters, direct sunlight, gas ovens, etc).
- ◆ Do not store explosive substances, such as spray cans with a flammable propellant.
- ◆ Make sure the power cord is dry and not trapped or damaged. Do not locate multiple portable sockets or portable power supplies at the rear of the appliance.
- ◆ Check that the voltage specification on the type plate corresponds to that of the power source. The appliance must only be used with the power supply unit supplied with the appliance.
- ◆ Do not use electrical appliances inside the food storage compartments of the appliance, unless they are of the type recommended by the manufacturer.
- ◆ Once unpacked and before starting, the appliance must be placed on a flat surface for more than 6 hours.
- ◆ Make sure the appliance remains horizontal when operating. The tilt angle should be less than 5° for a long time and less than 45° for a short time.
- ◆ Keep the ventilation openings in the unit casing or built-in structure clear of obstructions.
- ◆ Keep the device stable on the ground or in the car; Do not drain the device, upside down.

### **CAUTION**

- ◆ Repairs may only be carried out by qualified personnel. Incorrect repairs may cause danger. The lamp and power cord must be replaced by the manufacturer or qualified persons.
- ◆ Installation of DC power in the boat must be carried out by qualified electricians.

◆ During use or storage, if you find it getting hot or showing signs of leakage, odor, distortion and other abnormalities, please stop using it immediately and stay away from the battery.

◆ Children shall not play with the appliance. Cleaning and user maintenance shall not be made by children without supervision.

◆ The appliance can be used by children aged from 8 years and above and persons with reduced physical, sensory or mental capabilities or lack of experience and knowledge if they have been given supervision or instruction concerning use of the appliance in a safe way and understand the hazards involved.



◆ Disconnect the power supply before each cleaning and maintenance and after each use.

◆ Do not use sharp tools to defrost; Do not damage the refrigerant circuit.

◆ Child entrapment risk. Before throwing away your old refrigerator or freezer: remove the doors: leave the shelves in place so that children cannot easily climb inside.

◆ Check whether the cooling capacity of the appliance is suitable for storing food or medicine. Food may only be stored in its original packaging or in suitable containers.

If the appliance is left empty for long periods of time, switch off, defrost, clean, dry and leave the door open to prevent mould from forming inside the appliance.

◆ The appliance is intended for household use and similar applications such as: - By staff in kitchen areas in shops, offices and other working environments;

-Camping, Farms and by clients in hotels, motels and other residential environments;

-Hostel type environments;

-Catering and similar non-retail applications.

◆ The information, illustrations and specifications in this manual reflect the latest available at the time of publication, they are subject to change without prior notice.

**!!! Please follow local regulations regarding the disposal of the appliance for flammable refrigerant and blowing gas.**



# **1. CAR FRIDGE SMART COOLER SERIES BCD**

## **1.1. PRODUCT CHARACTERISTICS**

- High efficiency DC compressor and conversion mode.
- CFC-free and excellent thermal insulation.
- The intelligent battery protection system prevents your vehicle from running out of battery.
- Control panel with LED display for temperature setting, double refrigerator and freezer area.
- Easy to install, refrigerator/freezer compartments can be combined, reversible door.

## **1.2. PRODUCT STRUCTURE**

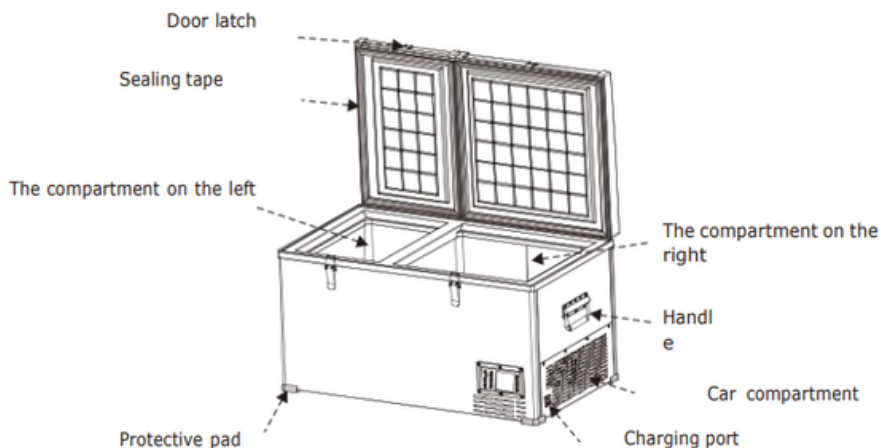

### 1.3. Functioning and operation

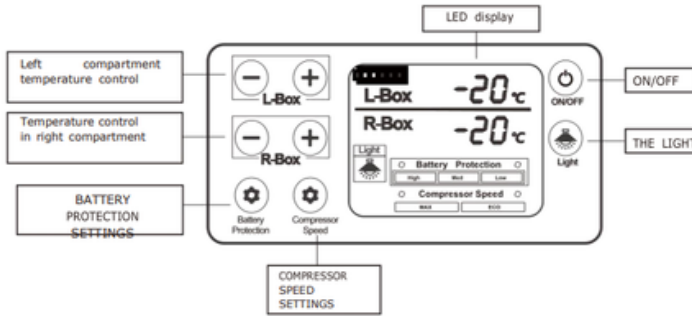

- **Power supply:** connect to 12V/24V DC or 100~240V AC power (using a dedicated adapter).
- **Power on/off:** press  to turn on/off.
- **Temperature Setting:** Press + or - in the L-Box area to set the temperature of the left compartment, press + or - in the R-Box area to set the temperature of the temperature setting
- **Cooling mode:** In the running state, press Compressor Speed to switch MAX (fast cooling mode) and Eco (energy saving mode). (\*Factory setting is MAX.)
- **Battery Protection Mode:** In the working state, long press Battery Protection for 3 seconds until the screen flashes, then press Battery Protection again to switch the setting between Low, Medium and High (\* is enabled).

**Voltage reference:**







ENTRY L M H MODULE	DC 12V		DC 24V	
	CUT OUT	CUT IN	CUT OUT	CUT IN
	8.5V	10.9V	21.3 V	22.7 V
	10.1V	11.4V	22.3 V	23.7 V
	11.1V	12.4V	24.3 V	25.7 V

*\* the voltage is a theoretical value, there may be a deviation in different landscapes.*

*Due to different output voltages between vehicles, H should be set when the product is connected to car power and M or L should be set when connected to a portable battery or other backup battery.*

- **Temperature unit setting:** Turn off the refrigerator, long press SETTINGS-Compressor Speed for three seconds until E1 is displayed, then switch to E5 by pressing Compressor Speed again. In E5 mode, press or press to select Celsius or Fahrenheit.
- **Reset:** turn off the refrigerator, long press SETTINGS-Compressor Speed for three seconds until E1 is displayed, in E1 mode, long press at the same time, until “8 8” is displayed

• **Recommended temperature for common food:**

						
Drinks	Fruits	Vegetable	Delicatessen	Wine	Ice cream	Meat
5°C/41°F	5~8°C/41~46°F	3~10°C/37~50°F	4°C/39°F	10°C/50°F	-10°C/14°F	-18°C/0°F

# BLUETOOTH connection

App name:





**CAR FRIDGE FREEZER** 4+

Designed for iPhone

★★★★★ 2.9 • 60 Ratings

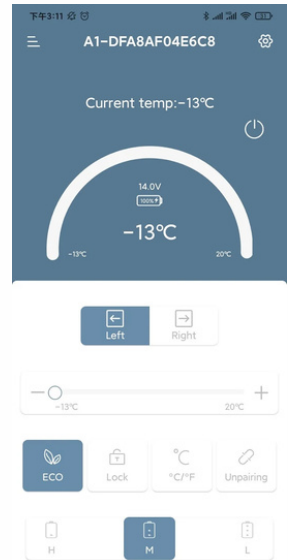
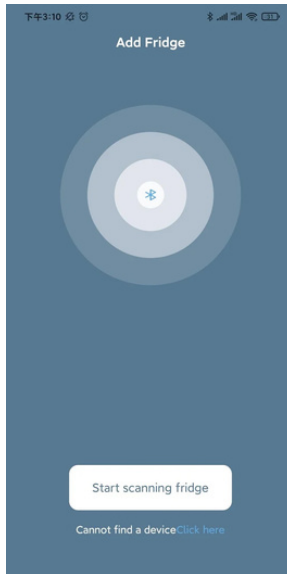
Free



 *Before you start scanning your device, make sure you have both Bluetooth and your phone's location enabled.*

## 1.5. TECHNICAL INFORMATION

MODEL	BCD 80	BCD 100	BCD 125
tension	12V/24V/220V (using a dedicated adapter)		
POWER	80W		
TOTAL CAPACITY	80L	100L	125L
REFRIGERATION AREA	36L	44L	52L
FREEZING AREA	44L	56L	73L
NOISE	45dB		
TEMPERATURE SETTING INTERVAL	-20~+20°C/-4~+68°F		
CLIMATE CATEGORIES	T/ST/N/SN		
DIMENSIONS (L*W*H)	906*557*455mm 35 11/16 *21 15/16 6 *17 15/16inch	906*557*535mm 35 11/16 16 1/8 *21 1/8 15/16 *21 1/8 1/16inch	906*557*615mm 35 11/16 16 1/8 *21 1/8 15/16 1/8 *23 1/8 13/16inch
Weight	28,1 kg / 61,95 lb	28.6kg/63.05/lb	29kg/63.93lb

*\*Due to product improvement, technical information may differ from actual information, please refer to the rating label on the product.*

## 2. REFRIGERATOR CARE AND MAINTENANCE



### **Cleaning:**

- Turn off and unplug the device first to avoid electric shock.
- Remove the cap and drain it from the hole at the bottom of the device.
- Use a damp cloth to clean the device and wipe it down.
- Do not soak the refrigerator in water or wash it directly.
- Do not use abrasive cleaning agents when cleaning, as they may damage the device.



### **Storage:**

If the device will not be used for a long period of time, please follow the instructions:

- Turn off and unplug the device.
- Remove all items stored in the device.



### **Defrosting:**

Humidity can form frost inside the cooling device or on the evaporator. This reduces the cooling capacity. Defrost the device in time to avoid this.

- Turn off and unplug the device first to avoid electric shock.
  - Remove all items stored in the device.
  - Keep the lid open.
  - Wipe away the thawed water.



**CAUTION - Never use hard or sharp tools to remove ice or loosen objects that have frozen in place.**

## **3. TROUBLESHOOTING**

Issues	Cause/Suggestions
<b>Refrigerator does not work</b>	<ul style="list-style-type: none"> <li>• Check if the switch is on.</li> <li>• Check if the plug and socket are connected well.</li> <li>• Check if the fuse has been burnt.</li> <li>• Check if the power supply is malfunctioned.</li> <li>• Switch on/off the fridge frequently may cause start delay of the compressor.</li> </ul>
<b>Refrigerator compartments are too warm</b>	<ul style="list-style-type: none"> <li>• The door is opened frequently.</li> <li>• A large amount of warm or hot food was stored recently.</li> <li>• The refrigerator has been disconnected for a long time.</li> </ul>
<b>Food is frozen</b>	<ul style="list-style-type: none"> <li>• The temperature was set too low.</li> </ul>
<b>There is "water flow" noise from inside the refrigerator</b>	<ul style="list-style-type: none"> <li>• It's a normal phenomenon, caused by the flow of refrigerant.</li> </ul>
<b>There are waterdrops around the refrigerator casing or door gap</b>	<ul style="list-style-type: none"> <li>• It's a normal phenomenon, the moisture will condense to water when it touches a cold surface of the refrigerator.</li> </ul>
<b>The compressor is slightly noisy when starting</b>	<ul style="list-style-type: none"> <li>• It's a normal phenomenon, the noise will be reduced after the compressor works stably.</li> </ul>
<b>Code F1 displayed</b>	<ul style="list-style-type: none"> <li>• Possible cause: low voltage to fridge. Adjust the battery protection from High to Medium or from Medium to Low.</li> </ul>
<b>Code F2 displayed</b>	<ul style="list-style-type: none"> <li>• Possible cause: condenser fan is overloaded. Disconnect power to fridge for 5 minutes &amp; re-start. If the code shows again, contact manufacturer for service.</li> </ul>
<b>Code F3 displayed</b>	<ul style="list-style-type: none"> <li>• Possible cause: the compressor starts too frequently. Disconnect power to fridge for 5 minutes &amp; re-start. If the code shows again, contact manufacturer for service.</li> </ul>
<b>Code F4 displayed</b>	<ul style="list-style-type: none"> <li>• Possible cause: compressor not kicking in. Disconnect power to fridge for 5 minutes &amp; re-start. If the code shows again, contact manufacturer for service.</li> </ul>
<b>Code F5 displayed</b>	<ul style="list-style-type: none"> <li>• Possible cause: overheating of the compressor &amp; electronics. Disconnect power to fridge for 5 minutes &amp; re-start. If the code shows again, contact manufacturer for service.</li> </ul>
<b>Code F6 displayed</b>	<ul style="list-style-type: none"> <li>• Possible cause: no parameter can be detected by the controller. Disconnect power to fridge for 5 minutes &amp; re-start. If the code shows again, contact manufacturer for service.</li> </ul>
<b>Code F7 or F8 displayed</b>	<ul style="list-style-type: none"> <li>• Possible cause: temperature sensor is faulty. Contact manufacturer for service.</li> </ul>

## **4. WARRANTY**

If the device becomes defective, a limited warranty will be provided for 24 months for individuals and 12 months for legal entities from the date of purchase, except for the following situations:

- Artificial damage.
- Damage caused by force majeure such as earthquake, fire, etc.
- Damage caused by improper use or violation of this instruction.
- Damage or malfunction caused by disassembly.



# REFRIGERADOR DE COCHE SMART COOLER **SERÍA BCD**



*NOTA: Lea atentamente este manual antes de usarlo para comprender la funcionalidad y los requisitos operativos del producto.*

# Contenido

Instrucciones de seguridad .....	3
<b>1. REFRIGERADOR SMART COOLER SERIE BCD .....</b>	<b>5</b>
1.1. Características del producto.....	5
1.2. Estructura del producto.....	5
1.3. Funcionamiento y operación .....	6
1.4. Información técnica.....	9
<b>2. Cuidado y mantenimiento .....</b>	<b>10</b>
<b>3. Solución de problemas .....</b>	<b>11</b>
<b>4. Garantía .....</b>	<b>12</b>

## INSTRUCCIONES DE SEGURIDAD

### **! ATENCIÓN**

- ◆ No utilice el frigorífico si está visiblemente dañado.
- ◆ No bloquee las aberturas del refrigerador con objetos como alfileres, cables, etc.
- ◆ No exponga el dispositivo a la lluvia u otras condiciones de humedad.
- ◆ No coloque el dispositivo cerca de llamas abiertas u otras fuentes de calor (calefactores, luz solar directa, estufas de gas, etc.)
- ◆ No almacene explosivos como latas de aerosol con un propulsor inflamable.
- ◆ Asegúrese de que el cable de alimentación esté seco y no pellizcado ni dañado. No ubique varios enchufes portátiles o fuentes de energía portátiles en la parte posterior del aparato.
- ◆ Verifique que la especificación de voltaje en la placa de identificación coincida con la de la fuente de energía. El dispositivo sólo debe utilizarse con la fuente de alimentación suministrada con el dispositivo.
- ◆ No utilice aparatos eléctricos dentro de los compartimentos de almacenamiento de alimentos del aparato, a menos que sean del tipo recomendado por el fabricante.
- ◆ Una vez desembalado y antes de poner en funcionamiento, se debe colocar el dispositivo sobre una superficie plana durante más de 6 horas.
- ◆ Asegúrese de que la máquina permanezca horizontal cuando esté en funcionamiento. El ángulo de inclinación debe ser inferior a 5° durante un tiempo prolongado y inferior a 45° durante un período breve.
- ◆ Mantenga las aberturas de ventilación de la unidad o estructura empotrada libres de obstrucciones.
- ◆ Mantener el dispositivo estable en el suelo o en el coche; No drene el aparato al revés.

### **PRECAUCIÓN**

- ◆ Las reparaciones sólo pueden ser realizadas por personal calificado. Una reparación inadecuada puede causar peligro. La lámpara y el cable de alimentación deben ser reemplazados por el fabricante o por personas calificadas.
- ◆ La instalación de corriente continua en la embarcación debe ser realizada por electricistas cualificados.

◆ Durante el uso o almacenamiento, si descubre que se calienta o muestra signos de fugas, olor, distorsión y otras anomalías, deje de usarlo inmediatamente y manténgase alejado de la batería.

◆ Los niños no pueden jugar con el dispositivo. La limpieza y el mantenimiento por parte del usuario no deben ser realizados por niños sin supervisión.

◆ El dispositivo puede ser utilizado por niños a partir de 8 años y por personas con capacidades físicas, sensoriales o mentales reducidas o con falta de experiencia y conocimiento, si han recibido supervisión o instrucciones sobre cómo utilizar el dispositivo de forma segura y ellos entienden los peligros.



◆ Desconecte la fuente de alimentación antes de cada limpieza y mantenimiento y después de cada uso.

◆ No utilice herramientas afiladas para descongelar; No dañe el circuito frigorífico.

◆ Riesgo de atrapar al niño. Antes de tirar su viejo frigorífico o congelador: retire las puertas: deje los estantes en su lugar para que los niños no puedan entrar fácilmente.

◆ Compruebe si la capacidad de refrigeración del aparato es adecuada para almacenar alimentos o medicamentos. Los alimentos sólo pueden almacenarse en su embalaje original o en recipientes adecuados.

Si el electrodoméstico se deja vacío por largos periodos de tiempo, apáguelo, descongele, limpie, seque y deje la puerta abierta para evitar que se forme moho en el interior del electrodoméstico.

◆ El dispositivo está destinado para uso doméstico y aplicaciones similares, tales como: - Personal de áreas de cocina en tiendas, oficinas y otros ambientes de trabajo;

-Camping, Granjas y por parte de los clientes en hoteles, moteles y otros entornos residenciales;

-Entornos tipo pensión;

-Catering y aplicaciones similares no minoristas.

◆ La información, ilustraciones y especificaciones de este manual reflejan lo último disponible en el momento de su publicación y están sujetas a cambios sin previo aviso.

**!!! Siga las regulaciones locales con respecto a la eliminación del electrodoméstico de refrigerantes y gases de soplado inflamables.**

# 1. REFRIGERADOR DE COCHE SERIE BCD

## 1.1. CARACTERÍSTICAS DEL PRODUCTO

- Compresor DC de alta eficiencia y módulo de conversión.
- Libre de CFC y excelente aislamiento térmico.
- El sistema inteligente de protección de la batería evita que su vehículo se quede sin batería.
- Panel de control con display LED para ajuste de temperatura, doble zona de frigorífico y congelador.
- Fácil de instalar, compartimentos frigorífico/congelador combinables, puerta reversible.

## 1.2. ESTRUCTURA DEL PRODUCTO

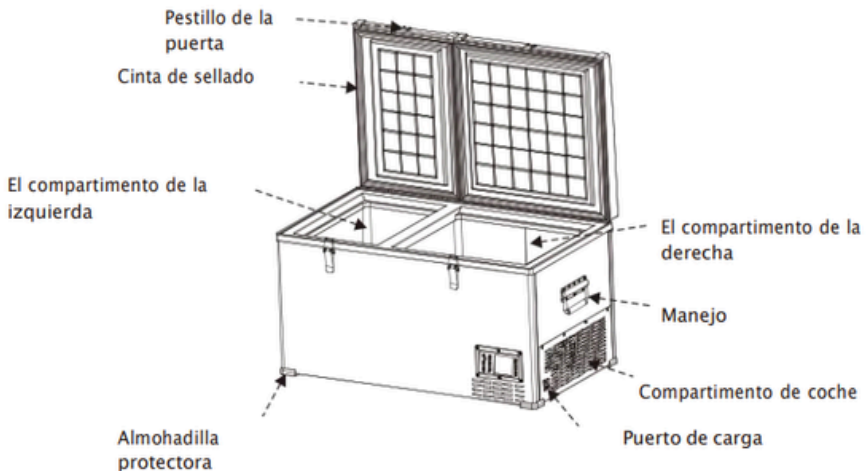

### 1.3. Funcionamiento y operación

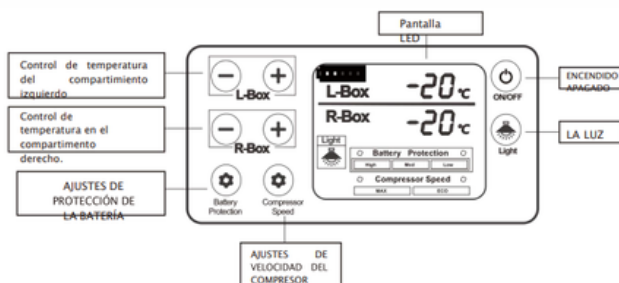

- **Fuente de alimentación:** conecte a una fuente de alimentación de 12 V/24 V CC o 100 ~ 240 V CA (utilizando un adaptador dedicado).
- **Encendido/apagado:** presione  para encender/apagar.
- **Configuración de temperatura:** presione + o - en el área de L-Box para configurar la temperatura del compartimento izquierdo, presione + o - en el área de R-Box para configurar la temperatura del ajuste de temperatura que se guardará después del El compartimento derecho se guardará 3 automáticamente, después de que la configuración de funcionamiento del compartimento derecho se guardará automáticamente. (Nota: la temperatura mostrada es la temperatura actual del compartimento; tomará algún tiempo alcanzar la temperatura establecida). Rango de configuración de temperatura: -20 ~ 20 °C (-4 ~ 68 °F).
- **Modo de enfriamiento:** en estado de funcionamiento, presione Velocidad del compresor para cambiar entre MAX (modo de enfriamiento rápido) y Eco (modo de ahorro de energía). (\*La configuración de fábrica es MAX.)
- **Modo de protección de la batería:** en estado de funcionamiento, mantenga presionado Protección de la batería durante 3 segundos hasta que la pantalla parpadee, luego presione Protección de la batería nuevamente para cambiar la configuración Baja, Media y Alta (\* está habilitado).







### Referencia de voltaje:

MODE \ INPUT	DC 12V		DC 24V	
	CUT OUT	CUT IN	CUT OUT	CUT IN
L	8.5V	10.9V	21.3V	22.7V
M	10.1V	11.4V	22.3V	23.7V
H	11.1V	12.4V	24.3V	25.7V

\* el voltaje es un valor teórico, puede haber una desviación en diferentes paisajes. Debido a los diferentes voltajes de salida entre vehículos, se debe configurar H cuando el producto está conectado a la alimentación del automóvil y se debe configurar M o L cuando se conecta a una batería portátil u otra batería de respaldo.

- **Configuración de la unidad de temperatura:** Apague el refrigerador, presione y mantenga presionado CONFIGURACIÓN-Velocidad del compresor durante tres segundos hasta que se muestre E1, luego cambie a E5 presionando Velocidad del compresor nuevamente. En el modo E5, presione o toque para seleccionar Celsius o Fahrenheit.
- **Restablecer:** apague el refrigerador, mantenga presionado SETUP-Velocidad del compresor durante tres segundos hasta que se muestre E1, en modo E1, mantenga presionado al mismo tiempo hasta que se muestre "8 8"

### · Temperatura recomendada para alimentos comunes:

						
Bebidas	Frutas	Verduras	Delicado	Vino	Helado	Carne
5°C/41°F	5-8°C/41-46°F	3-10°C/37-50°F	4°C/39°F	10°C/50°	-10°C/14°F	-18°C/0°F

# Conexión **BLUETOOTH**

Nombre de la aplicación:





**CAR FRIDGE FREEZER** 4+

Designed for iPhone

★★★★★ 2.9 • 60 Ratings

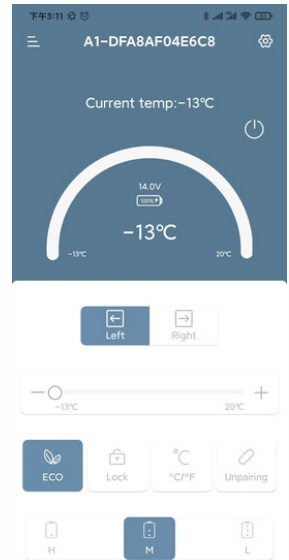
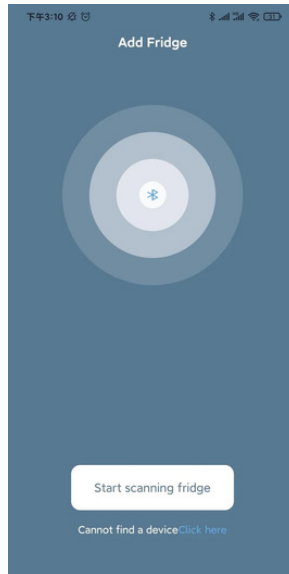
Free



 **Antes de comenzar a escanear su dispositivo, asegúrese de tener activados tanto el Bluetooth como la ubicación del teléfono.**



## 1.5. INFORMACIÓN TÉCNICA

MODEL O	BCD 80	BCD 100	BCD 125
Tensión	12V/24V/220V (usando un adaptador dedicado)		
FUERZA	80W		
CAPACIDAD TOTAL	80L	100L	125L
ÁREA DE REFRIGERACIÓN	36L	44L	52L
ÁREA DE CONGELACIÓN	44L	56L	73L
RUIDO	45dB		
INTERVALO DE AJUSTE DE TEMPERATURA	-20-+20 °C/-4-+68 °F		
CATEGORÍAS CLIMÁTICAS	T/ST/N/SN		
DIMENSIONES (L*W*H)	906*557*455 mm 35 11/16 *21 15/16 *17 15/16 pulgadas	906*557*535 mm 35 11/16 *21 15/16 *21 1/16 pulgadas	906*557*615 mm 35 11/16 *21 15/16 *23 13/16 pulgadas
Peso	28,1 kg / 61,95 libras	28,6 kg/63,05/libra	29 kg/63,93 libras

*\*Debido a las mejoras del producto, la información técnica puede ser diferente de la información real; consulte la etiqueta de clasificación del producto.*

## 2. CUIDADO Y MANTENIMIENTO DEL REFRIGERADOR



### **Limpieza:**

- Apague y desenchufe el dispositivo primero para evitar descargas eléctricas.
- Retire la tapa y drene por el orificio en la parte inferior del dispositivo.
- Utilice un paño húmedo para limpiar el dispositivo y pulirlo.
- No sumerja el frigorífico en agua ni lo lave directamente.
- No utilice agentes de limpieza abrasivos durante la limpieza, ya que pueden dañar el dispositivo.



### **Almacenamiento:**

Si el dispositivo no se utilizará durante un período prolongado, siga las instrucciones:

- Apague y desconecte el dispositivo.
- Retire todos los elementos almacenados en el dispositivo.



### **Antihielo:**

La humedad puede formar escarcha dentro del dispositivo de refrigeración o en el evaporador. Esto reduce la capacidad de refrigeración. Descongele el dispositivo a tiempo para evitarlo.

- Apague y desenchufe el dispositivo primero para evitar descargas eléctricas.
- Retire todos los elementos almacenados en el dispositivo.
- Mantenga la tapa abierta.
- Limpia el agua de descongelación.



**PRECAUCIÓN:** nunca utilice herramientas duras o afiladas para quitar el hielo o aflojar objetos que estén congelados en su lugar.

## **3. SOLUCIÓN DE PROBLEMAS**

Problemas	Causa/Sugerencias
<b>El refrigerador no funciona</b>	<ul style="list-style-type: none"> <li>· Compruebe si el interruptor está encendido.</li> <li>· Compruebe que el enchufe y la toma estén correctamente conectados.</li> <li>· Compruebe si se ha fundido el fusible.</li> <li>· Compruebe que la fuente de alimentación no esté funcionando mal.</li> <li>· Encender y apagar el refrigerador con frecuencia puede provocar que el compresor arranque tarde.</li> </ul>
Los compartimentos del frigorífico están demasiado calientes.	<ul style="list-style-type: none"> <li>· La puerta se abre con frecuencia.</li> <li>· Se ha almacenado recientemente una gran cantidad de comida tibia o caliente.</li> <li>· El frigorífico ha estado desconectado durante mucho tiempo.</li> </ul>
<b>La comida esta congelada</b>	La temperatura estaba demasiado baja.
<b>Se oye un ruido desde el interior del frigorífico</b>	<ul style="list-style-type: none"> <li>· Es un fenómeno normal, causado por el flujo de refrigerante.</li> </ul>
<b>Hay gotas de agua alrededor del refrigerador o del espacio de la puerta.</b>	<ul style="list-style-type: none"> <li>· Es un fenómeno normal, la humedad se condensará en agua cuando toque una superficie fría del refrigerador.</li> </ul>
<b>El compresor hace un poco de ruido a l arrancar.</b>	<ul style="list-style-type: none"> <li>· Es un fenómeno normal, el ruido se reducirá después de que el compresor funcione de manera estable.</li> </ul>
Código de error F1	<ul style="list-style-type: none"> <li>· Posible causa: baja tensión en el frigorífico.</li> <li>· Ajuste la protección de la batería de Alta a Media o de Media a Baja.</li> </ul>
Código de error F2	<p>Posible causa: el ventilador del condensador está sobrecargado.</p> <p>Desconecte la energía del refrigerador durante 5 minutos y reinicielo.</p> <p>Si el código aparece nuevamente, comuníquese con el fabricante para obtener servicio.</p>
Código de error F3	<ul style="list-style-type: none"> <li>· Posible causa: El compresor arranca con demasiada frecuencia.</li> <li>· Desconecte la energía del refrigerador durante 5 minutos y reinicielo.</li> <li>· Si el código aparece nuevamente, comuníquese con el fabricante para obtener servicio.</li> </ul>
Código de error F14	<p>Posible causa: el compresor no arranca.</p> <p>Desconecte la energía del refrigerador durante 5 minutos y reinicielo.</p> <p>Si el código aparece nuevamente, comuníquese con el fabricante para obtener servicio.</p>
Código de error F5	<ul style="list-style-type: none"> <li>· Posible causa: sobrecalentamiento del compresor y la electrónica.</li> <li>· Desconecte la energía del refrigerador durante 5 minutos y reinicielo.</li> <li>· Si el código aparece nuevamente, comuníquese con el fabricante para obtener servicio.</li> </ul>
Código de error F6	<ul style="list-style-type: none"> <li>· Posible causa: El controlador no puede detectar ningún parámetro.</li> <li>· Desconecte la energía del refrigerador durante 5 minutos y reinicielo.</li> <li>· Si el código aparece nuevamente, comuníquese con el fabricante para obtener servicio.</li> </ul>
Código de error F7 y F8	<p>Posible causa: el sensor de temperatura está defectuoso.</p> <p>Comuníquese con el fabricante para obtener servicio.</p>

## **4. GARANTÍA**

Si el dispositivo presenta algún defecto, se proporcionará una garantía limitada de 24 meses para personas físicas y 12 meses para personas jurídicas a partir de la fecha de compra, excepto en las siguientes situaciones:

- Daño artificial.
- Daños causados por fuerza mayor como terremoto, incendio, etc.
- Daños causados por mal uso o violación de esta instrucción.
- Daños o fallos causados por el desmontaje.